

**Electric Travel Mug**  
**Elektrischer Reisebecher**  
**Mug de voyage électrique**  
**Taza de viaje eléctrica**  
**Kubek podróŜny elektryczny**  
**Elektrische reismok**  
**Elektrický cestovní hrnček**  
**Elektrický cestovní hrnek**

**PARTS DESCRIPTION – TEILBESCHREIBUNG**  
**DESCRIPTION DES PARTIES – DESCRIPCION DE LAS PARTES**  
**OPIS CZĘŚCI – ONDERDELEN BESCHRIJVING**  
**POPIS DIELOV – POPIS SOUČÁSTÍ**

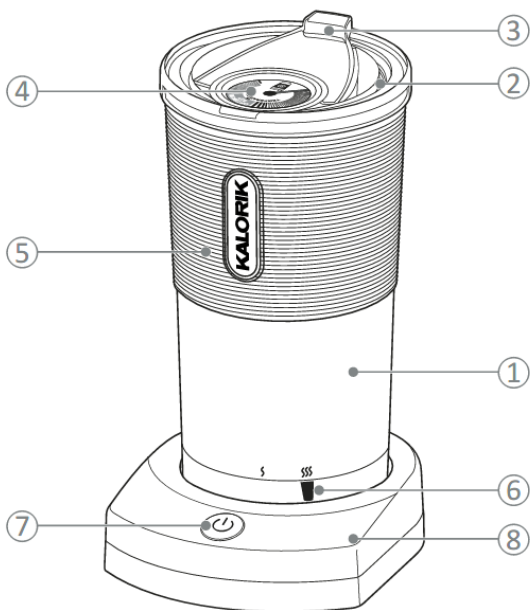

**EN**

1. Mug
2. Lid
3. Lid Lock
4. Temperature gauge
5. Silicone sleeve
6. Temperature selector
7. ON/OFF switch
8. Power base

**DE**

1. Becher
2. Deckel
3. Deckelverriegelung
4. Temperaturanzeige
5. Silikonhülle
6. Temperaturwähler
7. EIN / AUS-Schalter
8. Power Base

**FR**

1. Mug
2. Couvercle
3. Verrou du couvercle
4. Indicateur de température
5. Manchon en silicone
6. Réglage de la température
7. Bouton ON/OFF
8. Base électrique

**ES**

1. Tazón
2. Tapa
3. Cerradura de la tapa
4. Medidor de temperatura
5. Manga de silicona
6. Selector de temperatura
7. Interruptor ON/OFF
8. Base eléctrica

**PL**

1. Kubek
2. Pokrywka
3. Blokada pokrywki
4. Wskaźnik temperatury
5. Tuleja silikonowa - uchwyt
6. Przełącznik temperatury
7. Przełącznik ON / OFF
8. Podstawa zasilająca

**NL**

1. Mok
2. Deksel
3. Dekselslot
4. Temperatuurmeter
5. Siliconen mouw
6. Temperatuurkiezer
7. AAN / UIT-schakelaar
8. Krachtbasis

**SK**

1. Hrnček
2. Veko
3. Zámok veka
4. Zobrazenie teploty
5. Silikónové puzdro
6. Prepínač teploty
7. Vypínač ON / OFF
8. Základňa

**CZ**

1. Hrněk
2. Víko
3. Zámek víka
4. Zobrazení teploty
5. Silikonové pouzdro
6. Přepínač teploty
7. Vypínač ON / OFF
8. Základna



## ENGLISH

### IMPORTANT SAFEGUARDS

Please read these instructions carefully before using the appliance, and always follow the safety and operating instructions.

***Important:*** *This appliance can be used by children over 8 years old and people with reduced physical, sensory or mental capacities or with a lack of experience or knowledge if they have been given supervision or instructions concerning the safe use of the appliance and the risks involved. Children shall not play with the appliance. Cleaning and user maintenance shall not be made by children unless they are older than 8 years and supervised. Never leave the appliance and its cord unsupervised and within reach of children less than 8 years old or irresponsible persons, especially when it is plugged into the wall or when it is cooling down.*

- ❑ Check that your mains voltage corresponds to that stated on the appliance.
- ❑ Never leave the appliance unsupervised when in use.

- ❑ Only use the appliance for domestic purposes and in the way indicated in these instructions.
- ❑ Never use if the cord or the appliance shows any signs of damage. In that case, repairs should be made by a competent qualified electrician (\*) in order to avoid all danger.
- ❑ Never immerse the appliance in water or any other liquid. Never put it in the dishwasher.
- ❑ Never use the appliance near hot surfaces.
- ❑ Never use the power base outside and always place it in a dry environment.
- ❑ Never use accessories that are not recommended by the producer.
- ❑ Stand the appliance on a dry, flat and steady surface.
- ❑ Never move the appliance by pulling the cord. Make sure the cord cannot get caught. Do not wind or bend the cord around the appliance.
- ❑ Remove the mug from the power base when filling it.
- ❑ Always fill between the MIN and MAX marks.
- ❑ When using the appliance, make sure the lid is closed correctly. Never raise the lid when the appliance is in use.

- ❑ Make sure the appliance is unplugged and completely cooled down before cleaning and storing it.
- ❑ Should the symbol  be indicated on a certain surface, you need to be careful when handling the product. This symbol means “CAUTION, this surface may get very hot during use”.

(\*) Competent qualified electrician: after-sales department of the producer or importer or any person who is qualified, approved and competent to perform this kind of repairs in order to avoid all danger. In case of need you should return the appliance to this electrician.

## BEFORE THE FIRST OPERATION

To clean any residue left from the manufacturing process, the first heated water should be discarded.

## OPERATION

- Always remove the mug from the power base before filling it or before any operation.
- Open the mug by lifting the lid.
- Fill the mug with water, between MIN and MAX inside marking.
- Put the mug onto the power base and turn it toward the steam marking at the bottom to select the temperature:

Choose  for a temperature range between 80-90°C.

Choose the intermediate position for a temperature range between 70-80°C.

Choose  for a temperature range between 35-40°C.

**Note:** make sure to leave the lid lock (3) open whenever the mug is connected to the power base.

- Plug into the wall socket and switch on. The pilot light will turn on, indicating that the appliance is operating.
- The travel mug will switch off automatically when the liquid reaches the desired temperature. However, you can stop it at any time by pressing the ON/OFF switch.
- The keep-warm function automatically heats up your beverage to the selected temperature during the next 30 minutes.

## CLEANING AND MAINTENANCE

- Unplug the appliance and let it fully cool down.
- To clean the outer surfaces, simply wipe over with a soft damp cloth and dry thoroughly.

- To remove stains or scale from the inner surfaces of the mug you can use a soft brush.
- Never use abrasive products.
- Never immerse the mug or the power base in water nor place it in the dishwasher

**Descaling** : To remove scale from the mug, use available products made especially for this purpose. Make sure to use a type recommended for plastic kettles.

## **PROTECTION OF THE ENVIRONMENT – DIRECTIVE 2012/19/EU**

In order to preserve our environment and protect human health, the waste electrical and electronic equipment should be disposed of in accordance with specific rules with the implication of both suppliers and users. For this



reason, as indicated by the symbol  on the rating label or on the packaging, your appliance should not be disposed of as unsorted municipal waste. The user has the right to bring it to a municipal collection point performing waste recovery by means of reuse, recycling or use for other applications in accordance with the directive.

## **ERP DECLARATION – REGULATION 1275/2008/EC**

We, TKG SRL, hereby confirm that our product meets the requirements of regulation 1275/2008/EC. Our product does not dispose of a standby mode as the electric kettle switches off completely immediately after the boiling is finished and as a consequence does not consume electricity!

The user manual is by simple request also available in electronic format from the after-sales service (see warranty card).



## **WICHTIGE**

### **SICHERHEITSVORSCHRIFTEN**

Lesen Sie aufmerksam die Gebrauchsanleitung, bevor Sie Ihr Gerät benutzen, und befolgen Sie immer die Sicherheitsvorschriften und die Gebrauchsanweisung.

**Wichtig:** *Das Gerät kann von Kindern ab 8 Jahren und von Personen mit einer körperlichen, sensorischen, geistigen oder motorischen Behinderung oder einem Mangel an Erfahrung und Kenntnissen verwendet werden, sofern diese Personen beaufsichtigt oder über den sicheren Gebrauch des Geräts unterrichtet wurden und die damit verbundenen Gefahren verstanden haben. Kinder dürfen nicht mit dem Gerät spielen. Reinigung und Benutzer-Wartung dürfen nicht durch Kinder durchgeführt werden, es sei denn, sie sind älter als 8 Jahre und beaufsichtigt. Lassen Sie Ihr Gerät und sein Netzkabel nie unbeaufsichtigt und in Reichweite von Kindern jünger als 8 Jahre oder unverantwortlichen Personen, wenn es an der Steckdose hängt oder wenn es abkühlt.*

- ❑ Lassen Sie Ihr Gerät niemals beim Gebrauch unbeaufsichtigt.
- ❑ Kontrollieren Sie, ob die Netzspannung mit der auf dem Gerät vermerkten Spannung übereinstimmt, bevor Sie das Gerät benutzen.
- ❑ Niemals verwenden, wenn das Kabel oder das Gerät Anzeichen von Beschädigungen aufweist. In diesem Fall sollten Reparaturen von einem kompetenten qualifizierten Elektriker (\*) durchgeführt werden, um jede Gefahr zu vermeiden.
- ❑ Benutzen Sie das Gerät nur zu Haushaltszwecken, wie in der Bedienungsanleitung angegeben.
- ❑ Tauchen Sie das Gerät niemals in Wasser oder andere Flüssigkeiten, weder zum Reinigen, noch zu einem anderen Zweck. Geben Sie das Gerät niemals in die Spülmaschine.
- ❑ Benutzen Sie das Gerät nicht in der Nähe einer Wärmequelle.
- ❑ Benutzen Sie das Power Base nicht im Freien und bewahren Sie es an einem trockenen Platz auf.
- ❑ Benutzen Sie nur Zubehör, welches vom Lieferanten empfohlen wurde.
- ❑ Stellen Sie das Gerät bzw. den Sockel auf eine stabile, ebene Fläche.

- ❑ Ziehen Sie niemals an der Anschlussleitung um das Gerät zu bewegen. Achten Sie darauf, dass die Anschlussleitung nicht irgendwo hängen bleibt und dies zum Fall des Gerätes führen könnte. Wickeln Sie die Anschlussleitung nicht um das Gerät oder knicken Sie diese nicht.
- ❑ Nehmen Sie den Becher beim Befüllen aus dem Power Base heraus.
- ❑ Achten Sie darauf, dass der Reisebecher zwischen der Maximum- und Minimummarkierung gefüllt wird.
- ❑ Bei Gebrauch des Gerätes sollte der Deckel sachgemäß geschlossen sein. Öffnen Sie erst dann den Deckel, wenn sich der Wasserkocher selbst abgeschaltet hat.
- ❑ Stellen Sie sicher, dass das Gerät ausgesteckt und vollständig abgekühlt ist, bevor Sie es reinigen und lagern.
- ❑ Wenn das Symbol  auf einer bestimmten Fläche des Gerätes geklebt ist, ist es eine Warnung. Dieses Symbol bedeutet: ACHTUNG, diese Fläche könnte während des Gebrauches heiß werden.

## VOR DEM ERSTEN BETRIEB

Um alle Rückstände aus dem Herstellungsprozess zu entfernen, sollte das erste erhitzte Wasser verworfen werden. Reinigung und pflege

## OPERATION

- Entfernen sie den Becher immer von der Strombasis, bevor sie ihn füllen oder vor einer Operation.
- Öffnen sie den Becher, indem sie den Deckel anheben.
- Füllen sie den Becher zwischen min und max innerhalb der Markierung mit Wasser.
- Stellen sie den Becher auf die power Base und drehen sie ihn in Richtung der dampfmarkierung unten, um die Temperatur auszuwählen.



Wählen sie einen Temperaturbereich zwischen 80-90°C.

Wählen sie die zwischen Position für einen Temperaturbereich zwischen 70-80°C



Wählen sie einen Temperaturbereich zwischen 40-50°C.

**Hinweis:** achten sie darauf, die Deckelverriegelung (3) geöffnet zu lassen, wenn der Becher an die power Base angeschlossen ist.

- In die Steckdose stecken und einschalten. Die Kontrollleuchte leuchtet auf und zeigt an, dass das Gerät in betrieb ist.
- Der Reisebecher schaltet sich automatisch aus, wenn die Flüssigkeit die gewünschte Temperatur erreicht. Sie können es jedoch jederzeit stoppen, indem sie den Schalter ausschalten.
- Die warmhalte Funktion erwärmt ihr Getränk in den nächsten 30 Minuten automatisch auf die ausgewählte Temperatur.

## REINIGUNG UND PFLEGE

- Vor der Reinigung immer den Netzstecker ziehen und das Gerät abkühlen lassen.
- Verwenden Sie ein feuchtes Tuch zum Reinigen. Ablagerungen an den Innenwänden können mit einer weichen Bürste entfernt werden. Verwenden Sie niemals scharfe oder scheuernde Reinigungsmittel.
- Der Becher niemals in Flüssigkeiten tauchen oder unter fließendem Wasser reinigen.

**Entkalken** : Sollten Verkalkungen auftreten, verwenden Sie zur Beseitigung handelsübliche Entkalkungsmittel.

## UMWELTSCHUTZ – RICHTLINIE 2012/19/EU

Zum Schutz unserer Umwelt und unserer Gesundheit sind Elektro- und Elektronik-Altgeräte nach bestimmten Regeln zu entsorgen. Dies fordert den Einsatz sowohl des Herstellers bzw. Lieferanten als auch des Verbrauchers.



Aus diesem Grund darf dieses Gerät, wie das Symbol  auf dem Typenschild bzw. auf der Verpackung zeigt, nicht in den unsortierten Restmüll gegeben werden. Der Verbraucher hat das Recht, dieses Gerät über kommunale Sammelstellen zu entsorgen; von dort aus wird die spezifische Behandlung, Verwertung bzw. das Recycling gem. den Erfordernissen der Richtlinie sichergestellt.

## ERP DEKLARATION – VO 1275/2008/EG

Wir, die TKG SRL bestätigen hiermit, dass unser Produkt den Anforderungen der VO 1275/2008/EG entspricht. Unser Produkt verfügt über keinen Bereitschaftszustand, da der Wasserkocher direkt nach Beendigung des Kochvorganges komplett abschaltet und somit keine Energie verbraucht!

Die Bedienungsanleitung ist auf einfache Nachfrage auch verfügbar in elektronischem Format bei dem Kundendienst (siehe Garantiekarte).

(\* ) Fachmann: anerkannter Kundendienst des Lieferanten oder des Importeurs, der für derartige Reparaturen zuständig ist. Für eventuelle Reparaturen wenden Sie sich bitte an diesen Kundendienst.



## FRANCAIS

### POUR VOTRE SECURITE

Lisez attentivement cette notice avant toute utilisation, et respectez bien à la fois les consignes de sécurité et d'usage.

**Important:** *Votre appareil peut être utilisé par des enfants âgés de plus de 8 ans et des personnes ayant des capacités physiques, sensorielles ou mentales réduites ou des personnes dénuées d'expérience ou de connaissances, s'ils ont pu bénéficier, au préalable, d'une surveillance ou d'instructions concernant son utilisation en toute sécurité et sur les risques encourus. Les enfants ne doivent surtout pas jouer avec l'appareil. Le nettoyage et la maintenance ne doivent pas être effectués par des enfants à moins qu'ils aient plus de 8 ans et qu'ils soient supervisés. Ne laissez jamais votre appareil et son câble d'alimentation sans surveillance et à la portée des enfants de moins de 8 ans ou des personnes non responsables, lorsque celui-ci est sous tension ou pendant sa phase de refroidissement.*

- ❑ Avant d'utiliser l'appareil, vérifiez que la tension du réseau correspond bien à celle de l'appareil.

- ❑ Ne laissez jamais votre appareil sans surveillance lorsque celui-ci est en fonctionnement ou sous tension.
- ❑ N'utilisez jamais l'appareil si celui-ci ou son câble est endommagé de quelque façon que ce soit. Dans ce cas, faites-le réparer par un service qualifié compétent(\*) afin d'éviter tout danger.
- ❑ Utilisez l'appareil uniquement pour des usages domestiques et de la manière indiquée dans la notice.
- ❑ Ne plongez jamais l'appareil dans l'eau ou dans tout autre liquide ni pour son nettoyage ni pour toute autre raison. Ne le mettez jamais au lave-vaisselle.
- ❑ N'utilisez pas l'appareil près de sources de chaleur.
- ❑ L'appareil doit obligatoirement être refroidi avant de le nettoyer, de le ranger ou de le remplir de nouveau.
- ❑ Veillez à ne pas utiliser la base électrique à l'extérieur et entreposez-la toujours dans un endroit sec.
- ❑ N'utilisez pas d'accessoires non recommandés par le fabricant.
- ❑ Ne déplacez jamais l'appareil en tirant sur le câble. Veillez à ce que le cordon d'alimentation ne puisse être accidentellement accroché. Évitez d'enrouler le cordon autour de l'appareil et ne le tordez pas.



- ❑ Posez cet appareil sur une surface plane et sèche et suffisamment stable.
- ❑ Retirez le mug de la base électrique lorsque vous le remplissez.
- ❑ Lors du remplissage, veillez à vous situer entre les repères de graduation MIN et MAX.
- ❑ Veillez à ce que pendant le fonctionnement, le couvercle soit correctement fermé. Ne soulevez le couvercle que lorsque l'appareil s'est arrêté.
- ❑ Lorsque le symbole  est apposé sur une surface particulière, il accentue la mise en garde et signifie: ATTENTION, cette surface peut devenir très chaude pendant l'utilisation.

(\*) Service qualifié compétent: service après-vente du fabricant ou de l'importateur ou une personne qualifiée, reconnue et habilitée à faire ce genre de réparation afin d'éviter tout danger. Dans tous les cas, veuillez retourner l'appareil auprès de ce service.

## AVANT LA PREMIÈRE UTILISATION

Pour nettoyer tout résidu issu du processus de fabrication, il est nécessaire de jeter la première eau chauffée.

## UTILISATION

- Enlevez toujours la bouilloire de son socle avant de la remplir d'eau ou toute opération.
- Ouvrez le mug en soulevant le couvercle.
- Remplissez le mug d'eau froide en prenant garde de toujours vous situer entre les deux repères de niveau "MIN" et "MAX" inscrits à l'intérieur.
- Posez le mug sur la base électrique et faites-le pivoter jusqu'à l'indicateur « vapeur » situé dans la partie inférieure pour sélectionner la température.

Sélectionnez  pour une température entre 80 et 90°C.

Sélectionnez la position intermédiaire pour une température entre 70 et 80°C.

Sélectionnez  pour une température entre 35-40°C.

**Remarque :** veillez à laisser le verrou du couvercle (3) ouvert chaque fois que le mug est connecté à la base électrique.

- Branchez la fiche et allumez l'appareil. Le voyant lumineux de contrôle s'allumera vous indiquant la mise en fonctionnement.
- La bouilloire s'arrête automatiquement dès que l'eau atteint la température désirée, mais vous pouvez l'arrêter à tout moment en plaçant l'interrupteur sur sa position « arrêt ».
- La fonction « garder au chaud » maintient automatiquement votre boisson à la température sélectionnée durant les 30 prochaines minutes.

## NETTOYAGE ET ENTRETIEN

- Toujours débrancher l'appareil et le laisser refroidir avant de le nettoyer.
- Nettoyez l'extérieur de l'appareil à l'aide d'un chiffon doux et séchez-le bien.
- Utilisez une brosse douce pour enlever les taches ou les dépôts de calcaire sur les parois intérieures.
- N'utilisez jamais de produits abrasifs.
- Ne plongez jamais le mug ou sa base électrique dans l'eau et ne le mettez jamais au lave-vaisselle.

**Détartrage** : pour le détartrage de votre mug, utilisez des produits spécifiques que vous trouverez dans le commerce et suivez les consignes indiquées sur leurs emballages.

## PROTECTION DE L'ENVIRONNEMENT – DIRECTIVE 2012/19/UE

Afin de préserver notre environnement et notre santé, l'élimination en fin de vie des appareils électriques et électroniques doit se faire selon des règles bien précises et nécessite l'implication de chacun, qu'il soit fournisseur ou utilisateur. C'est pour cette raison que votre appareil, tel



que le signale le symbole  apposé sur sa plaque signalétique ou sur l'emballage, ne doit en aucun cas être jeté dans une poubelle publique ou privée destinée aux ordures ménagères. L'utilisateur a le droit de déposer l'appareil dans des lieux publics de collecte procédant à un tri sélectif des déchets pour être soit recyclé, soit réutilisé pour d'autres applications conformément à la directive.

## DÉCLARATION ERP – DIRECTIVE 1275/2008/CE

Nous, TKG SRL, confirmons par la présente que notre produit correspond aux exigences de la directive 1275/2008/CE. Notre produit n'est pas équipé d'un mode veille, car la bouilloire s'éteint complètement immédiatement après avoir fini de bouillir l'eau et par conséquent ne consomme pas d'énergie électrique!

La notice d'utilisation est aussi disponible en format électronique sur simple demande auprès du service après-vente (voir carte de garantie).



## ESPAÑOL

### CONSEJOS DE SEGURIDAD

Lea detenidamente el modo de empleo antes de utilizar el aparato, y siempre siga las medidas de seguridad y el modo de funcionamiento.

**Importante:** *Este aparato puede ser utilizado por niños mayores de 8 años y personas con capacidades físicas reducidas, sensoriales o mentales o con falta de experiencia o conocimiento, si se les ha dado la supervisión o instrucciones relativas al uso seguro del aparato y los riesgos involucrados. Los niños no deben jugar con el aparato. La limpieza y mantenimiento del aparato no debe ser hecho por niños a menos que sean mayores de 8 años y estén supervisados. No deje de vigilar su aparato y el cable y no lo deje nunca a cargo de niños menores de 8 años o de personas no responsables cuando está enchufado a la toma de corriente o se está enfriando.*

- ❑ Antes de utilizar el aparato, compruebe que el voltaje de la red eléctrica coincide con el del aparato.
- ❑ No deje nunca su aparato sin vigilancia cuando esté en marcha.

- ❑ No lo use nunca si el cable o el aparato muestra algún signo de daño. En ese caso, las reparaciones deben ser realizadas por un electricista competente y cualificado (\*) para evitar todo peligro.
- ❑ Utilice el aparato únicamente para usos domésticos y de la manera indicada en el modo de empleo.
- ❑ No sumerja nunca el aparato en el agua o en cualquier otro líquido. No lo introduzca nunca en el lavavajillas.
- ❑ No utilice el aparato cerca de fuentes de calor.
- ❑ Desenchufe el aparato y déjelo enfriar antes de limpiarlo, recogerlo o llenarlo.
- ❑ Nunca use la base de poder en el exterior y siempre colóquela en un ambiente seco.
- ❑ No utilice accesorios no recomendados por el fabricante.
- ❑ No mueva nunca el aparato estirando del cable. Procure que el cable no se enganche en alguna parte. Evite enrollar el cable alrededor del aparato y no lo tuerza.
- ❑ Coloque el aparato sobre una superficie seca, plana y estable.
- ❑ Al llenar el aparato con agua, respete los niveles mínimo y máximo indicados.

- ❑ Procure que durante el funcionamiento la tapa esté correctamente cerrada. No abra la tapa hasta que el aparato esté del todo apagado y que no haya riesgo de salpicaduras.
- ❑ Cuando el símbolo  se encuentra en una superficie específica. Recuerda que tiene que tener mucho cuidado e significa: “¡CUIDADO! Esta superficie puede volverse muy caliente durante el uso”.

(\*) Servicio técnico cualificado: servicio técnico del fabricante o del importador o una persona cualificada, reconocida y habilitada a fin de evitar cualquier peligro. En cualquier caso devuelva el aparato al servicio técnico.

El manual de usuario con una simple petición está también disponible en formato electrónico desde el servicio técnico (mirar la garantía).

## ANTES DE LA PRIMERA UTILIZACIÓN

Para limpiar cualquier residuo que quede del proceso de fabricación, se debe desechar el primer agua calentada.

### USO

- Siempre retire la taza de la base eléctrica antes de llenarla o antes de cualquier operación.
- Abra la taza levantando la tapa.
- Llene el depósito con agua. El nivel de agua debe encontrarse entre las marcas de MIN y MAX indicadas en el depósito.
- Ponga la taza en la base eléctrica y gírela hacia la marca de vapor en la parte inferior para seleccionar la temperatura.

Elija  para un rango de temperatura entre 80-90°C.

Elija la posición intermedia para un rango de temperatura entre 70-80°C.

Elija  para un rango de temperatura entre 35-40°C.

**Nota:** asegúrate de dejar la cerradura de la tapa (3) abierta siempre que la taza esté conectada a la base eléctrica.

- Enchúfelo en el enchufe de la pared y enciéndalo. La luz piloto se encenderá, indicando que el aparato está funcionando.
- La taza de viaje se apagará automáticamente cuando el líquido alcance la temperatura deseada. Sin embargo, puede detenerlo en cualquier momento pulsando el interruptor de apagado.
- La función de mantenimiento de la temperatura calienta automáticamente la bebida a la temperatura seleccionada durante los 30 minutos siguientes.



## LIMPIEZA Y MANTENIMIENTO

- La clavija eléctrica debe ser desenchufada y el aparato frío antes de limpiarlo.
- Para limpiar las superficies exteriores, basta con pasar un paño suave y húmedo y secar bien.
- Para quitar las manchas o la cal de las partes internas de la taza puedes usar un cepillo suave.
- No utilice nunca productos abrasivos.
- Nunca sumerja la taza o la base eléctrica en agua ni la coloque en el lavavajillas.

**Desincrustación:** desincrustar el aparato con regularidad alarga la vida de su aparato. Para ello utilice productos especiales que venden en el comercio para este fin y siga sus instrucciones.

## PROTECCIÓN DEL MEDIO AMBIENTE – DIRECTIVA 2012/19/UE

Para poder preservar nuestro medio ambiente y proteger la salud humana, los residuos eléctricos y equipos electrónicos deberían ser destruidos de acuerdo con unas normas específicas con la implicación de ambos proveedores y consumidores. Por esta razón, como indica



el símbolo  en la placa de datos técnicos, su aparato no debería ser tirado en un contenedor municipal sino que debería ser devuelto a la tienda, o dejado en un punto de recolección para ser reciclado o usado para otras aplicaciones conforme a la directiva.

## DECLARACIÓN ERP – REGULACIÓN 1275/2008/CE

Nosotros, TKG SRL la presente confirmamos que nuestro producto cumple con los requisitos del Reglamento 1275/2008/CE. Nuestro producto no dispone de un modo de espera como el hervidor de agua se apaga por completo inmediatamente después de la ebullición se terminó y como consecuencia no consume electricidad!



**POLSKI**

## **ZASADY BEZPIECZNEGO UŻYTKOWANIA**

Zanim zaczniesz używać urządzenie przeczytaj uważnie instrukcję i postępuj wyłącznie z jej wskazaniem.

**Ważne:** *Urządzenie może być użytkowane przez dzieci w wieku 8 lat i więcej oraz osoby z ograniczonymi zdolnościami fizycznymi, czuciowymi lub umysłowymi, albo osoby nie mające doświadczenia i znajomości sprzętu, jeśli zastosowano nad nimi nadzór lub udzielono im instrukcji dotyczących bezpiecznego użytkowania urządzenia i związanych z tym niebezpieczeństw. Dzieci nie powinny bawić się tym urządzeniem. Czyszczenie i konserwacja przez użytkownika nie powinny być wykonywane przez dzieci, chyba że mają one więcej niż 8 lat i są pod nadzorem. Nie zostawiaj włączonego urządzenia wraz z przewodem bez nadzoru, trzymaj z dala od dzieci poniżej 8 roku życia i osób niepowołanych kiedy jest podłączone do sieci lub się chłodzi.*

- ❑ Zanim włączysz urządzenie sprawdź czy napięcie sieciowe zgadza się z parametrami podanymi na tabliczce znamionowej urządzenia.

- ❑ Podczas użycia nie zostawiaj urządzenia bez nadzoru.
- ❑ Nigdy nie używaj, jeśli przewód zasilający lub urządzenie wykazują jakiegokolwiek oznaki uszkodzenia. W takim przypadku naprawy powinny być wykonywane przez wykwalifikowanego elektryka (\*), aby uniknąć wszelkiego niebezpieczeństwa.
- ❑ Urządzenie służy tylko do użytku domowego i powinno być używane zgodnie ze wskazaniami niniejszej instrukcji.
- ❑ Nie zanurzaj w wodzie ani żadnym innym płynie. Nie czyść w zmywarce do naczyń.
- ❑ Nie używaj w pobliżu źródeł ciepła.
- ❑ Przed czyszczeniem i przechowywaniem wyłącz urządzenie z sieci i poczekaj aż ostygnie.
- ❑ Nigdy nie używaj podstawy zasilającej na zewnątrz i zawsze umieszczaj ją w suchym otoczeniu.
- ❑ Nigdy nie używaj urządzeń ani części nie posiadających rekomendacji producenta ponieważ może to być niebezpieczne dla użytkownika.
- ❑ Postaw urządzenie na suchej, płaskiej i stabilnej powierzchni.

- ❑ Nigdy nie ciągnij, nie podnoś itp. urządzenia za kabel ani nie wyłączaj wtyczki z sieci w ten sposób. Nie owijaj kabla wokół urządzenia, nie zginaj go, nie skręcaj.
- ❑ Podczas napełniania zdejmij kubek z podstawy zasilającej.
- ❑ Zawsze napełniaj do poziomu między znakami minimum a maksimum.
- ❑ Podczas korzystania z urządzenia upewnij się, że pokrywa jest prawidłowo zamknięta. Nigdy nie podnoś pokrywki, gdy urządzenie jest w użyciu.
- ❑ Umieszczony na powierzchni urządzenia symbol  przypomina, że podczas użycia może ona być gorąca. Zachowaj więc szczególną ostrożność, aby się nie poparzyć.

(\*) Wykwalifikowany elektryk: Osoba wskazana przez dział sprzedaży producenta lub importera lub każda osoba posiadająca niezbędne kwalifikacje umożliwiające dokonywanie tego typu napraw bez stwarzania zagrożenia. W każdym przypadku urządzenie należy przekazywać tym osobom.

## PRZED PIERWSZYM UŻYCIEM

Aby usunąć wszelkie pozostałości po procesie produkcyjnym, pierwszą podgrzaną wodę należy wyłączyć.

## DZIAŁANIE URZĄDZENIA

- Zawsze wyjmuj kubek z podstawy zasilającej przed napełnieniem go lub przed jakąkolwiek operacją.
- Otwórz kubek, podnosząc pokrywkę.
- Napełnij kubek wodą, między oznaczeniem MIN a MAX.
- Umieść kubek na podstawie zasilającej i obróć go wg kierunku oznaczenia pary u dołu, aby wybrać temperaturę.

Wybierz  dla zakresu temperatur pomiędzy 80-90°C.

Wybierz pozycję pośrednią dla zakresu temperatur pomiędzy 70-80° C.

Wybierz  dla zakresu temperatur pomiędzy 35-40°C.

**Uwaga:** upewnij się, że blokada pokrywy (3) jest otwarta za każdym razem, gdy kubek jest podłączony do podstawy zasilającej.

- Podłącz do gniazdka elektrycznego i włącz. Lampka kontrolna zaświeci się, wskazując, że urządzenie działa.
- Kubek podróżny wyłączy się automatycznie, gdy ciecz osiągnie żądaną temperaturę. Można go jednak zatrzymać w dowolnym momencie, naciskając wyłącznik.
- Funkcja utrzymywania ciepła automatycznie podgrzewa napój do wybranej temperatury przez następne 30 minut.

## CZYSZCZENIE I KONSERWACJA

- Przed przystąpieniem do jakiegokolwiek operacji czyszczenia upewnij się, że urządzenie jest odłączone od gniazdka zasilania i całkowicie schłodzone.
- Aby wyczyścić zewnętrzne powierzchnie, wystarczy przetrzeć je miękką wilgotną ściereczką i dokładnie wysuszyć.
- Aby usunąć plamy lub kamień z wewnętrznych ścianek kubka, można użyć miękkiej szczoteczki.
- Nigdy nie używaj produktów ściernych.
- Nigdy nie zanurzaj kubka lub podstawy w wodzie ani nie wkładaj go do zmywarki

**Odwapnianie:** Aby usunąć kamień z kubka, użyj dostępnych produktów przeznaczonych specjalnie do tego celu. Upewnij się, że używasz typu zalecanego do plastikowych czajników.

## OCHRONA ŚRODOWISKA NATURALNEGO



Symbol  na tabliczce znamionowej urządzenia oznacza, że produktu nie wolno wyrzucać razem z innymi odpadami z gospodarstw domowych. Polskie prawo zabrania pod karą grzywny łączenia zużytego sprzętu elektrycznego i elektronicznego wraz z innymi odpadami. Dbając o pozbycie się produktu w należyty sposób, można zapobiec potencjalnym negatywnym skutkom dla środowiska naturalnego i zdrowia ludzkiego, jakie mogłyby wynikać z niewłaściwego postępowania z odpadami powstałymi ze zużytego sprzętu elektronicznego.

System zbierania zużytego sprzętu jest zgodny z obowiązującymi na terenie Rzeczypospolitej Polskiej normami prawnymi, (Ustawa z dnia 29 lipca 2005, Dziennik Ustaw Nr 180 poz. 1494 i 1495) obowiązki wynikające z ustawy przejęta w imieniu przedsiębiorcy Organizacja Odzysku.

Gospodarstwo domowe pełni istotną rolę w przyczynianiu się do ponownego użycia i odzysku, w tym recyklingu, zużytego sprzętu elektrycznego. Przestrzeganie zasad selektywnej zbiórki sprzętu ma zapewnić właściwy poziom ochrony zdrowia ludzkiego i środowiska naturalnego.

Waga netto urządzenia - 1.2 kg

### **DEKLARACJA ERP – ROZPORZĄDZENIE KOMISJI (WE) NR 1275/2008**

My, TKG SRL, niniejszym oświadczamy, że nasz produkt spełnia wymagania Rozporządzenia Komisji Europejskiej (WE) nr 1275/2008. Nasz czajnik nie posiada funkcji tryb czuwania, ponieważ po zagotowaniu termostat wyłącza urządzenie całkowicie i w konsekwencji nie pobiera już więcej prądu!

Na prośbę Klienta, instrukcja obsługi jest również dostępna w formie elektronicznej w ramach obsługi posprzedażowej (zobacz karta gwarancyjna).



## NEDERLANDS BELANGRIJKE

### VEILIGHEIDSVOORSCHRIFTEN

Lees de gebruiksaanwijzing aandachtig alvorens u uw toestel gebruikt, en respecteer altijd de veiligheids- en de gebruiksvoorschriften.

**Belangrijk:** *Het toestel mag gebruikt worden door kinderen van meer dan 8 jaar oud en door personen met beperkte fysieke, sensorische of mentale capaciteiten of met een gebrek aan ervaring of kennis zolang ze onder toezicht staan of vooraf instructies hebben gekregen betreffende een veilig gebruik van het toestel en de risico's die ermee gepaard gaan. Kinderen mogen in geen geval met het toestel spelen. Schoonmaak en onderhoud mogen niet worden uitgevoerd door kinderen, tenzij ze 8 jaar of ouder zijn en onder toezicht staan. Laat uw toestel en zijn snoer nooit zonder toezicht en binnen het bereik van kinderen jonger dan 8 jaar of van ontoerekeningsvatbare personen wanneer het onder spanning staat of wanneer het aan het afkoelen is.*

- ❑ Controleer als de netspanning overeenkomt met deze van het toestel voor u het gebruikt.



- ❑ Laat uw toestel tijdens het gebruik nooit zonder toezicht.
- ❑ Gebruik het toestel niet indien het snoer of het toestel zelf enige beschadiging zouden vertonen maar laat het in dit geval nakijken en herstellen door een bekwame gekwalificeerde dienst(\*) om ieder gevaar te vermijden.
- ❑ Gebruik het toestel enkel voor huishoudelijk gebruik en op de wijze zoals vermeld in de gebruiksaanwijzing.
- ❑ Dompel het toestel nooit onder in water of in enige andere vloeistof. Steek het nooit in een vaatwasmachine.
- ❑ Gebruik het toestel niet in de nabijheid van warmtebronnen.
- ❑ Gebruik de mok niet buiten en berg het op in een droge plaats.
- ❑ Gebruik geen accessoires die niet door de fabrikant zijn aanbevolen.
- ❑ Trek nooit aan het snoer om het toestel te verplaatsen. Zorg ervoor dat het netsnoer nergens vast komt te zitten en dat het apparaat niet kan vallen. Draai het snoer niet rond het toestel en plooi het niet.
- ❑ Zet het apparaat op een droog, vlak en stabiel oppervlak.
- ❑ Verwijder de mok van de stroombasis bij het vullen.

- ❑ Zorg ervoor dat de mok gevuld wordt tussen het minimum- en maximumpeil.
- ❑ Controleer bij gebruik van het apparaat of het deksel goed gesloten is. Doe het deksel nooit omhoog als het apparaat in gebruik is.
- ❑ Zorg ervoor dat het apparaat is losgekoppeld en is volledig afgekoeld voordat u het reinigt en opbergt.

Wanneer het symbool  op een bepaald oppervlak gekleefd is, moet u voorzichtig zijn. Dit symbool betekent het volgende: OPGELET, dit oppervlak kan tijdens het gebruik heel warm worden.

(\*) Bekwame gekwalificeerde dienst: klantendienst van de fabrikant of de invoerder, die erkend en bevoegd is om dergelijke herstellingen te doen zodat elk gevaar vermeden wordt. Gelieve het toestel bij problemen naar deze dienst terug te brengen.

#### **ERP-VERORDENING – EU-RICHTLIJN 1275/2008**

Wij, TKG SRL, bevestigen hierbij dat ons product voldoet aan de vereisten van richtlijn 1275/2008/EU. Ons product beschikt niet over een stand-bystand (slaapstand), want de waterkoker schakelt zich volledig uit onmiddellijk nadat het koken van het water is beëindigd en verbruikt dan bijgevolg geen elektriciteit!

## EERSTE INGEBRUIKNAME

Om eventuele resten van het productieproces te reinigen, moet het eerste verwarmde water worden weggegooid.

## GEBRUIK

- Haal altijd de mok van zijn sokkel voordat u er water in giet.
- Open de mok door het deksel op te tillen.
- Vul het waterreservoir met water. Zorg ervoor dat de mok gevuld wordt tussen het minimum- en het maximumpeil.
- Zet de mok op de stroombasis en draai deze naar de stoommarkering aan de onderkant om de temperatuur te selecteren.

Kies  voor een temperatuurbereik van 80-90°C.

Kies de tussenstand voor een temperatuurbereik tussen 70-80°C.

Kies  voor een temperatuurbereik van 35-40°C.

**Opmerking:** zorg ervoor dat u het deksel (3) open laat wanneer de mok is aangesloten op de stroombasis.

- Steek de stekker in het stopcontact en schakel het toestel aan. Het controlelampje zal branden om aan te duiden dat het toestel in werking is getreden.
- Het apparaat schakelt zich automatisch uit wanneer de water de gewenste temperatuur bereikt. U kunt het apparaat echter ook manueel uitschakelen met de schakelaar.
- De keep-warm functie warmt uw drankje automatisch op tot de gekozen temperatuur gedurende de volgende 30 minuten.

## REINIGING EN ONDERHOUD

- Altijd de stekker uit het stopcontact verwijderen en het apparaat laten afkoelen voor het te reinigen.
- Om de buitenoppervlakken te reinigen, veegt u deze eenvoudigweg af met een zachte vochtige doek en droogt u het grondig af.
- Gebruik een zachte borstel om de kalkafzetting of de vlekken op de binnenwanden weg te nemen.
- Gebruik geen schuurmiddelen.
- Dompel het apparaat of de sokkel nooit onder in water of andere vloeistoffen en plaats het niet in de vaatwasser.

**Ontkalken:** gebruik voor het ontkalken van uw mok enkel producten die hiervoor in de vakhandel verkrijgbaar zijn. Volg de gebruiksaanwijzing van het product.

## MILIEUBESCHERMING – RICHTLIJN 2012/19/EU

Om ons milieu en onze gezondheid te beschermen, moet afgedankte elektrische en elektronische apparatuur in overeenstemming met welbepaalde regels weggegooid worden. Dit vergt zowel de inzet van de leveranciers als van de gebruikers. Daarom mag uw apparaat, zoals op het typeplaatje of op de verpakking aangegeven door



het symbool , niet met het gewone huisvuil weggegooid worden. De gebruiker heeft het recht het toestel naar een gemeentelijk centrum van gescheiden inzameling te brengen waar het overeenkomstig de richtlijn hergebruikt, gerecycleerd of voor andere doeleinden gebruikt zal worden.

De handleiding is op simpele aanvraag ook verkrijgbaar in elektronisch formaat bij de klantendienst (zie garantiekaart).



## SLOVENSKÝ DÔLEŽITÉ BEZPEČNOSTNÉ UPOZORNENIA

Pred používaním zariadenia si pozorne prečítajte tieto pokyny, a vždy dodržujte bezpečnostné a prevádzkové pokyny v návode.

**Dôležité:** *Osoby (vrátane detí nad 8 rokov), ktoré nie sú schopné používať zariadenie bezpečným spôsobom kvôli fyzickým, zmyslovým alebo duševným schopnostiam alebo kvôli nedostatku skúseností alebo vedomostí, nesmú nikdy používať toto zariadenie, ak nie sú pod dohľadom osoby zodpovednej za ich bezpečnosť alebo ak predtým nedostali pokyny týkajúce sa bezpečného používania zariadenia.*

*Na deti je potrebné dôsledne dohliadať, aby nepoužívali toto zariadenie ako hračku. Čistenie a údržbu prístroja nesmú vykonávať deti, jedine ak dosiahli 8 rokov a sú pod dozorom dospelšej osoby. Nikdy nenechávajte spotrebič jeho el. kábel bez dozoru a v dosahu detí mladších ako 8 rokov alebo nezodpovedných osôb, hlavne ak je prístroj zapojený na sieť, či sa chladí.*

- ❑ Skontrolujte, či sa napätie v elektrickej sieti zhoduje s napätím uvedeným na zariadení.
- ❑ Zariadenie nikdy nenechávajte bez dozoru, keď sa používa.
- ❑ Zariadenie nikdy nepoužívajte, ak kábel alebo samotné zariadenie vykazujú akékoľvek príznaky poškodenia. Všetky opravy by mal vykonávať kompetentný, kvalifikovaný elektrikár(\*) aby sa predišlo nebezpečenstvu.
- ❑ Zariadenie používajte iba na domáce účely a spôsobom, aký je uvedený v týchto pokynoch.
- ❑ Zariadenie nikdy a zo žiadneho dôvodu neponárajte do vody alebo do akejkoľvek kvapaliny. Zariadenie nikdy nevkladajte do umývačky riadu.
- ❑ Zariadenie nikdy nepoužívajte v blízkosti horúcich plôch.
- ❑ Zariadenie vždy pred čistením alebo uskladnením odpojte od elektrického napájania a nechajte ho ochladiť.
- ❑ Nikdy nepoužívajte napájaciu základňu vonku a vždy ju umiestnite v suchom prostredí.
- ❑ Nikdy nepoužívajte príslušenstvo, ktoré neodporúča výrobca.
- ❑ Postavte prístroj na suchý, rovný a stabilný povrch.

- ❑ Zariadenie nikdy nepremiestňujte ťahaním za kábel. Ubezpečte sa, že kábel sa žiadnym spôsobom nemôže nikde zachytiť. Neomotávajte kábel okolo zariadenia ani ho nezohýbajte.
- ❑ Pri plnení hrnček vyberte z napájacej základne.
- ❑ Dbajte na to, aby bola kanvica naplnená medzi bodmi označujúcimi minimum a maximum.
- ❑ Pri používaní prístroja má byť veko riadne zatvorené. Veko otvorte až vtedy, keď sa kanvica sama vypne.
- ❑ Ak sa nachádza symbol  na určitej ploche, znamená to, že plocha sa počas prevádzky zohreje a je veľmi horúca.

(\*) Kompetentný kvalifikovaný elektrikár: popredajné oddelenie výrobcu alebo dovozca alebo akákoľvek osoba, ktorá je kvalifikovaná, schválená a kompetentná na vykonávanie takýchto opráv s cieľom predchádzania akýmkoľvek nebezpečenstvám. V každom prípade by ste mali vrátiť zariadenie takémuto elektrikárovi.

## UVEDENIE DO PREVÁDZKY

Na vyčistenie zvyškov z výrobného procesu by sa prvá zahriata voda mala vyliať.

## PREVÁDZKA

- Hrnček vždy pred naplnením alebo pred akýmkoľvek zásahom odpojte od napájacej základne.
- Hrnček otvorte zdvihnutím veka.
- Naplňte hrnček vodou, medzi značkami MIN a MAX.
- Dajte hrnček na základňu a otočte ho smerom k značke pary na spodnej strane, aby ste nastavili teplotu.

Vyberte  pre teplotný rozsah medzi 80 - 90°C.

Vyberte medzipolohu pre teplotný rozsah od 70 do 80°C.

Vyberte  pre teplotný rozsah od 35-40°C.

**Poznámka:** vždy, keď je hrnček pripojený k napájacej základni, nechajte zámok veka (3) otvorený.

- Pripojte zariadenie do elektrickej zásuvky a zapnite ho. Kontrolka sa rozsvieti, čo znamená, že zariadenie je v prevádzke.
- Cestovný hrnček sa automaticky vypne, keď voda dosiahne požadovanú teplotu. Môžete ho však kedykoľvek zastaviť stlačením vypínača.
- Funkcia udržiavania teploty automaticky zohreje váš nápoj na zvolenú teplotu a v priebehu nasledujúcich 30 minút ho na zvolenej teplote udržiava.

## ČISTENIE A ÚDRŽBA

- Pred akýmkoľvek čistením sa uistite, že je spotrebič odpojený od sieťovej zásuvky a je úplne vychladnutý.
- Vonkajšie povrchy očistite mäkkou jemne navlhčenou handrou a dôkladne ich vysušte.



- Na odstránenie škvŕn alebo usadenín vodného kameňa z vnútorných stien hrnčeka môžete použiť mäkkú kefu.
- Nikdy nepoužívajte abrazívne prostriedky.
- Hrnček ani napájaciu základňu nikdy neponárajte do vody ani do umývačky riadu.

**Odvápnenie:** Na odstránenie vodného kameňa z hrnčeka používajte výrobky vyrobené špeciálne na tento účel. Používajte typ odporúčaný pre plastové kanvice.

## OCHRANA ŽIVOTNÉHO PROSTREDIA – SMERNICA 2012/19/EÚ

Kvôli ochrane nášho životného prostredia a ľudského zdravia by sa mal odpad z elektrických a elektronických zariadení likvidovať v súlade so špecifickými pravidlami so zapojením sa dodávateľov aj používateľov. Z tohto



dôvodu, ako signalizuje symbol  na štítku s menovitými údajmi alebo na obale, by ste toto zariadenie nemali vyhadzovať spolu s netriedeným komunálnym odpadom. Používateľ má právo priniesť výrobok na zberné miesto komunálneho odpadu, ktoré vykonáva recykláciu odpadu prostredníctvom opätovného použitia, recyklácie alebo použitia na iné účely v súlade so smernicou.

## ERP PREHLÁSENIE – SMERNICA 1275/2008/EC

My, TKG SRL, týmto potvrdzujeme, že náš produkt spĺňa všetky požiadavky smernice 1275/2008/EC. Náš produkt nedisponuje režimom Stand By (pohotovostný režim), keďže elektrická konvica sa po dovarení vody úplne vypne, čím nespotrebuje žiadnu elektrickú energiu.

Návod na použitie je dostupný aj v elektronickej verzii, stačí si ho vyžiadať u autorizovaného servisu (pozri záručný list).



# ČEŠTINA

## DŮLEŽITÁ BEZPEČNOSTNÍ UPOZORNĚNÍ

*Před používáním zařízení si pečlivě přečtěte tyto pokyny, a vždy dodržujte bezpečnostní a provozní pokyny v návodu.*

**Důležité:** *Osoby (včetně dětí), které nejsou schopny používat zařízení bezpečným způsobem kvůli fyzickým, smyslovým nebo duševním schopnostem nebo kvůli nedostatku zkušeností nebo znalostí, nesmí nikdy používat toto zařízení, pokud nejsou pod dohledem osoby odpovědné za jejich bezpečnost nebo pokud předtím nedostali pokyny týkající se bezpečného používání zařízení. Na děti je třeba důsledně dohlížet, aby nepoužívali toto zařízení jako hračku.*

- ❑ Zkontrolujte, zda napětí v elektrické síti shoduje s napětím uvedeným na zařízení.
- ❑ Nikdy nenechávejte bez dozoru, když se používá.
- ❑ Zařízení nikdy nepoužívejte, pokud kabel nebo samotné zařízení vykazují jakékoliv příznaky poškození. Veškeré opravy by měl provádět kompetentní, kvalifikovaný elektrikář (\*) aby se předešlo nebezpečí.

- ❑ Zařízení používejte pouze pro domácí účely a způsobem, jaký je uveden v těchto pokynech.
- ❑ Nikdy a ze žádného důvodu neponořujte do vody nebo do jakékoliv kapaliny. Zařízení nikdy nevkládejte do myčky nádobí.
- ❑ Zařízení nikdy nepoužívejte v blízkosti horkých ploch.
- ❑ Nikdy nepoužívejte napájecí základnu venku a vždy ji umístěte v suchém prostředí.
- ❑ Zařízení vždy před čištěním nebo uskladněním odpojte od elektrického napájení a nechte jej ochladit.
- ❑ Postavte přístroj na suchý, rovný a stabilní povrch.
- ❑ Nikdy nepoužívejte příslušenství, které nedoporučuje výrobce.
- ❑ Ujistěte se, že kabel se žádným způsobem nemůže někde zachytit. Umístěte přístroj, příp. podstavec na rovnou, stabilní plochu. Neomotávejte kabel kolem zařízení ani jej neohýbejte.
- ❑ Při plnění hrnek vyberte z napájecí základny.
- ❑ Dbejte na to, aby byla konvice naplněna mezi body označujícími minimum a maximum.

- Při používání přístroje má být víko řádně zavřené. Víko otevřete až tehdy, když se konvice sama vypne.
- Pokud se nachází symbol  na určité ploše, znamená to, že plocha se během provozu zahřeje a je velmi horká.

(\*) Kompetentní kvalifikovaný elektrikář: poprodejní oddělení výrobce nebo dovozce nebo jakákoli osoba, která je kvalifikovaná, schválena a kompetentní k provádění takových oprav s cílem předcházení jakýmkoli nebezpečím. V každém případě byste měli vrátit zařízení takovému elektrikáři.

## UVEDENÍ DO PROVOZU

Na vyčištění zbytků z výrobního procesu by se první zahřátá voda měla vylít.

## PROVOZ

- Hrnek vždy před naplněním nebo před jakýmkoliv zásahem odpojte od napájecí základny.
- Hrnek otevřete zvednutím víka.
- Naplňte hrnek vodou, mezi značkami MIN a MAX.
- Dejte hrnek na základnu a otočte ho směrem k značce páry na spodní straně, abyste nastavili teplotu.

Vyberte  pro teplotní rozsah od 80 do 90°C.

Vyberte mezipolohu pro teplotní rozsah od 70 do 80°C.

Vyberte  pro teplotní rozsah od 35 do 40°C.

**Poznámka:** vždy, když je hrnek připojen k napájecí základně, nechejte zámek víka (3) otevřený.

- Připojte zařízení do elektrické zásuvky a zapněte ho. Kontrolka se rozsvítí, což znamená, že zařízení je v provozu.
- Cestovní hrnek se automaticky vypne, když voda dosáhne požadované teploty. Můžete ho však kdykoliv zastavit stisknutím vypínače.
- Funkce udržování teploty automaticky zahřeje váš nápoj na zvolenou teplotu a během následujících 30 minut ho na zvolené teplotě udržuje.

## ČIŠTĚNÍ A ÚDRŽBA

- Před jakýmkoli čištěním se ujistěte, že je spotřebič odpojen od síťové zásuvky a je zcela vychladlý.
- Vnější povrchy očistěte měkkým jemně navlhčeným hadrem a důkladně je vysušte.
- K odstranění skvrn nebo usazenin vodního kamene z vnitřních stěn hrníčku můžete použít měkkou kartáč.
- Nikdy nepoužívejte abrazivní prostředky.
- Hrněk ani napájecí základnu nikdy neponořujte do vody ani do myčky.

**Odvápnění:** K odstranění vodního kamene z hrnku používejte výrobky vyrobené speciálně pro tento účel. Používejte typ doporučený pro plastové konvice.

## OCHRANA ŽIVOTNÍHO PROSTŘEDÍ – SMĚRNICE 2002/96 / ES

Kvůli ochraně našeho životního prostředí a lidského zdraví by se měl odpad z elektrických a elektronických zařízení likvidovat v souladu se specifickými pravidly se zapojením se dodavatele i uživatele. Z tohoto důvodu, jak signalizuje











symbol  na štítku s jmenovitými údaji nebo na obalu, byste toto zařízení neměli vyhazovat spolu s netříděným komunálním odpadem. Uživatel má právo přinést výrobek na sběrné místo komunálního odpadu, které provádí recyklaci odpadu prostřednictvím recyklace nebo použití pro jiné účely v souladu se směnicí.

## ERP PROHLÁŠENÍ – SMĚRNICE 1275/2008 / EC

My, TKG SRL, tímto potvrzujeme, že náš produkt splňuje všechny požadavky směrnice 1275/2008 / EC. Náš produkt nedisponuje pohotovostním režimem (režim Stand-By). Tento produkt, se po dokončení zcela vypne, čímž nespotřebuje žádnou elektrickou energii.

Návod k použití je dostupný i v elektronické verzi, stačí si ho vyžádat u autorizovaného servisu (viz záruční list).

**TKG TMUG 1000**

 EN	ENGLISH	6
 DE	DEUTSCH	11
 FR	FRANCAIS	17
 ES	ESPAÑOL	22
 PL	POLSKI	27
 NL	NEDERLANDS	33
 SK	SLOVENSKÝ	38
 CZ	ČEŠTINA	43

**TKG SRL**

Chaussée de Hal, 158  
1640 Rhode-Saint-Genèse  
BELGIUM

+ 32 4 247 64 44

sav@team.be

